

CS

PLACAS DE CEMENTO

Superboard[®]

PAREDES EXTERIORES

SUPERBOARD PAREDES EXTERIORES

1. CARACTERISTICAS

Las placas Superboard paredes exteriores Durlock® podrán ser colocadas en cerramientos o revestimientos exteriores sobre distintas estructuras de steel framing o sistemas en madera. Dichas estructuras deberán disponerse analizando previamente las características de la zona, el tipo de obra y los compromisos estructurales a las que serán sometidas; debiendo realizar para estos casos los cálculos necesarios mediante un profesional actuante.

La placa Superboard Paredes exteriores Durlock® es altamente resistente a la humedad y al impacto. Son ideales para zonas de alto tráfico.

Es una placa plana de cemento fraguado y curada mediante proceso de autoclave (alta presión, humedad, y alta temperatura), esto sumado a una especial selección de materias primas (mezcla homogénea de cemento, refuerzos orgánicos y agregados naturales) le permite alcanzar un inigualable nivel de estabilidad y resistencia.

Poseen una perfecta asimilación de acabados como pintura, revoque plástico, revestimientos cerámicos o piedra.

2. APLICACIONES

Son placas de Cemento altamente resistentes a la intemperie y al impacto, esto les brinda una gran ventaja para resolver aplicaciones al exterior que no requieran altos niveles de acabado.

Se utiliza para muros exteriores, cerramientos, revestimientos, marquesinas, medianeras, cajas de escaleras, parasoles, entre otros usos al exterior.

Además, es un excelente sustrato para la terminación con sistemas EIFS o DAFS.

Placa	Superficie	Bordes	Espesor (mm)	Ancho (mm)	Largo (mm)	Peso (kg)
Superboard paredes Exteriores	Lisa	Rectos	8	1200	2400	33
Superboard paredes Exteriores	Lisa	Rectos	10	1200	2400	41

3. SISTEMAS CONSTRUCTIVOS: CERRAMIENTOS

SUPERFICIE MODULADA, JUNTA VISTA CON SELLADOR PLACA SIMPLE.

El sistema modulado o junta vista con Superboard paredes exteriores Durlock® permite desarrollar un cerramiento en donde el diseño pueda advertir las juntas en el perímetro de las placas.

La modulación se materializa con Superboard paredes exteriores Durlock® de 10mm de borde recto, realizando el tratamiento de juntas entre placas con sellador poliuretánico pintable.

Los elementos que componen el sistema son:

Placa Superboard Paredes exteriores Durlock® de 10mm de espesor, sellador poliuretánico pintable, terminación final (Finish Coat).

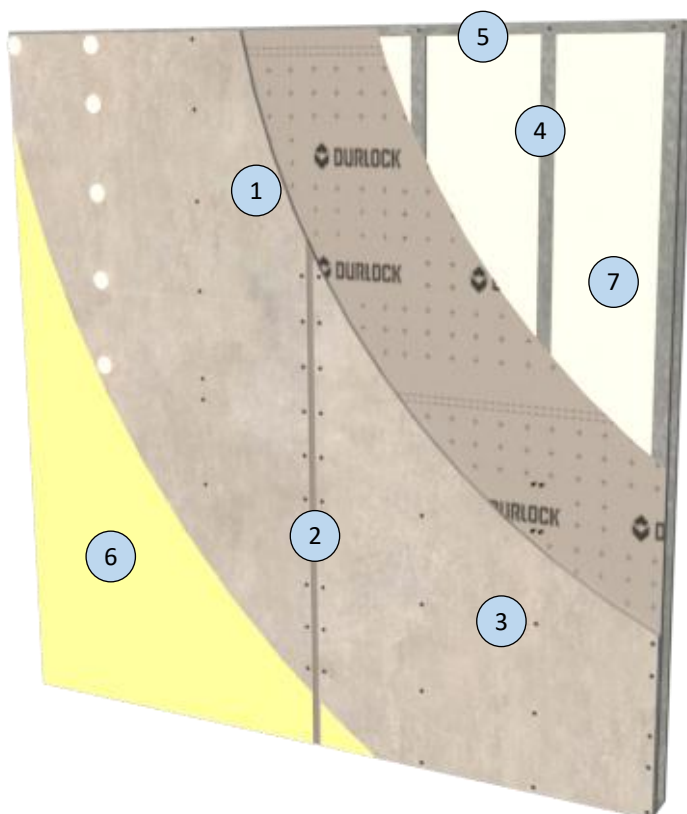

- 1 Placa Superboard Paredes ext. Durlock®
- 2 Sellador poliuretánico Superboard®
- 3 Tornillo
- 4 Perfil PGC (montante)
- 5 Perfil PGU (montante)
- 6 Terminación (Finish Coat)
- 7 Lana de poliéster

SUPERFICIE MODULADA, JUNTA VISTA CON SELLADOR DOBLE PLACA.

El sistema modulado o junta vista, doble placa con Superboard paredes exteriores Durlock® permite generar una vista con diseños de distintas tramas en la fachada.

Para realizar este tipo de modulado se debe utilizar un sistema de doble emplacado, con una placa base de Superboard paredes exteriores Durlock® de 8mm de espesor (junta a tope), más una placa superboard paredes exteriores Durlock® de 10mm de espesor. Puede optarse por junta modulada menor a 20 mm, o en caso contrario por una junta ancha que pronuncie más el modulado con una separación superior.

El tratamiento de juntas entre placas deberá realizarse con sellador poliuretánico Superboard® pintable.

Los elementos que componen el sistema son:

Placa Superboard paredes exteriores Durlock® de 8mm de espesor como placa base, placa superboard paredes exteriores Durlock® de 10mm de espesor, sellador poliuretánico pintable, terminación final (Finish Coat).

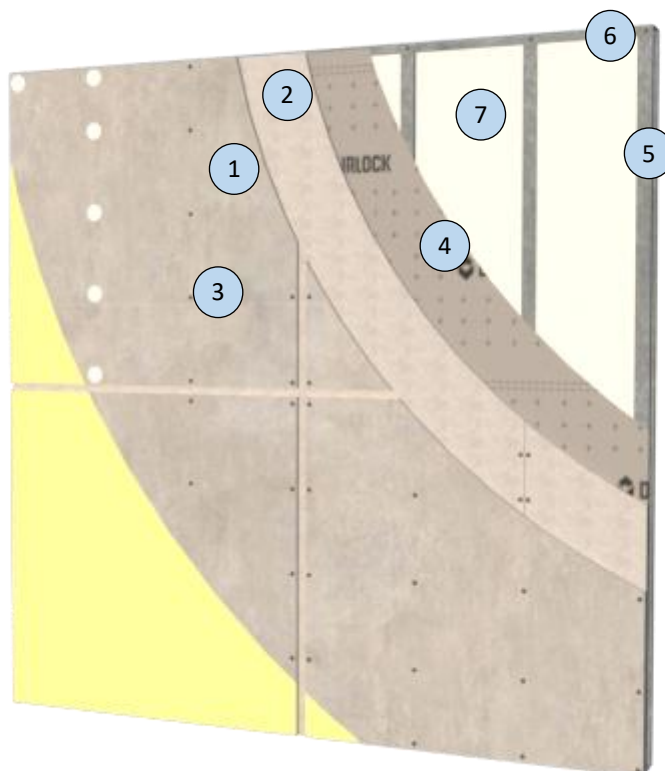

- 1 Superboard Paredes ext. Durlock® 10mm.
- 2 Superboard Paredes ext. Durlock® 8mm.
- 3 Tornillo
- 4 Barrera de agua y viento Durlock®
- 5 Perfil PGC (montante)
- 6 Perfil PGU(Solera))
- 7 Aislante Durlock®

4. SECUENCIA CONSTRUCTIVA DE CERRAMIENTOS EXTERIORES

SUPERFICIE MODULADA, JUNTA VISTA CON SELLADOR, PLACA SIMPLE.

1. Antes de comenzar el proceso de montaje es importante:

Realizar un replanteo general de la fachada, definiendo anchos de juntas, módulos de placa, tanto centrales como de ajuste, encuentros en esquina y con vanos, etc.

Verificar la estructura principal y secundaria por un profesional competente y habilitado, como así también definir fijaciones y arriostramientos, ménsulas y todo elemento con solicitación a cargas comprendido dentro del sistema, teniendo en cuenta la aplicación, zona geográfica, carga de viento, etc.

Se recomienda la impermeabilización de la tras cara o dorso de la placa previa instalación.

2. Se constituirá una estructura de montantes y soleras estructurales (madera o metal). Fijar las soleras superior e inferior a las losas o pisos mediante anclajes mecánicos o químicos, tanto la cantidad como la distribución de los mismos será como indique el cálculo previamente desarrollado.

3. Posicionar los montantes utilizando las soleras como guía, la separación entre ejes de los mismos dependerá del diseño de la modulación de las placas, anchos de juntas entre placas y del resultado del cálculo realizado sobre las solicitaciones a las que se ve sometida la estructura. La vinculación entre soleras y montantes se realizará con las fijaciones correspondientes para cada sistema (madera o metal). Siempre verificar el montaje de los perfiles manteniendo el plomo, nivel y escuadra.

Es importante que la disposición de los perfiles estén coincidencia con las juntas entre placas a fin de poder garantizar una correcta fijación de estas como así también generar un respaldo estructural.

En el caso de las juntas horizontales, dicho fondo se materializa con un fleje o una solera.

4. La estructura deberá ser rigidizada para absorber las cargas horizontales paralelas al plano del panel.

En caso de utilizar Diafragma de Rigidización (según calculo) fijarlo a los montantes mediante tornillos compatibles con las características de la estructura. (Metal o Madera).

* Este paso según corresponda.

5. Colocar la barrera de agua y viento Durlock (membrana hidrófuga flexible) comenzando de abajo hacia arriba y solapando según indique el fabricante. Se deberá tener especial atención en el sentido de la barrera, evitando su instalación invertida, la misma cuenta con marcas o inscripciones que indican el lado correcto de instalación., las mismas deberán quedar hacia el exterior.

Si la misma se aplica sobre diafragma de rigidización podrá fijarse mediante engrampadora; si en cambio su aplicación es sobre perfiles montantes de deberá fijar con cinta adhesiva.

6. Una vez armada y fijada la estructura de soporte y sus aislaciones se procederá al emplacado de la superficie. Las placas Superboard paredes exteriores Durlock[®] se podrán colocar de manera vertical u horizontal.

Impermeabilizar las placas en la tras cara o dorso previo a su fijación a la estructura, luego se deberá comenzar el emplacado, dejando una separación mínima de 10mm entre las placas y el piso. La distribución de las placas será de acuerdo al diseño arquitectónico del proyecto.

7. Irán fijadas con tornillos compatibles con la estructura de soporte. En el caso de estructura de acero galvanizado se utilizará tornillos autoperforantes, autofresantes , punta mecha con alas. En el caso de estructura de madera serán tornillos tipo drywall con rosca para madera, se deberá realizar previamente el fresado de las placas. La colocación de las fijaciones deberá ser colocados según esquema de fijación correspondiente:

NOTA: Para fijar los tornillos se debe utilizar un atornillador eléctrico, herramienta que permite controlar el torque, la velocidad y la profundidad de penetración del elemento de fijación. No debe utilizarse taladro para realizar este procedimiento.

EMPLACADO VERTICAL

Dilatación: junta vista mínimo 8mm.

Esquinas: nunca un solo tornillo en la esquina ni dos a 45°, siempre deben ubicarse en "L".

Distancia de los tornillos al borde=12mm.

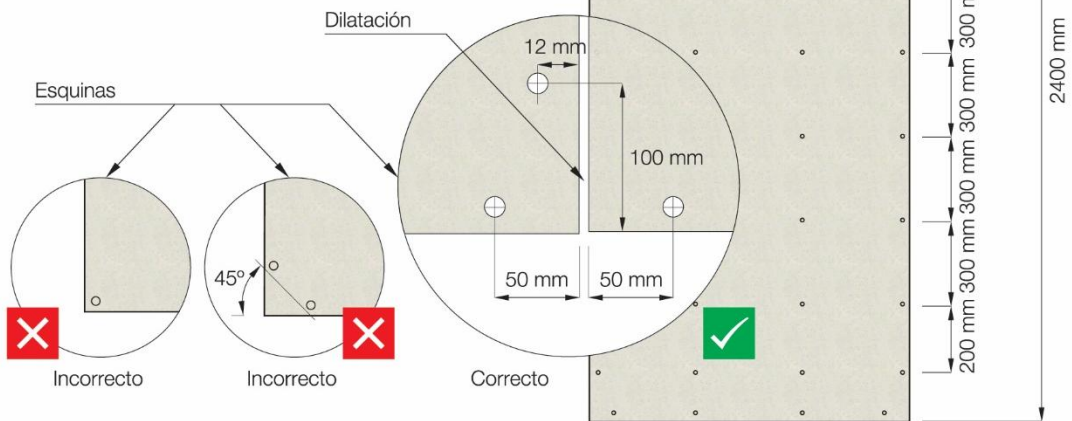

EMPLACADO HORIZONTAL

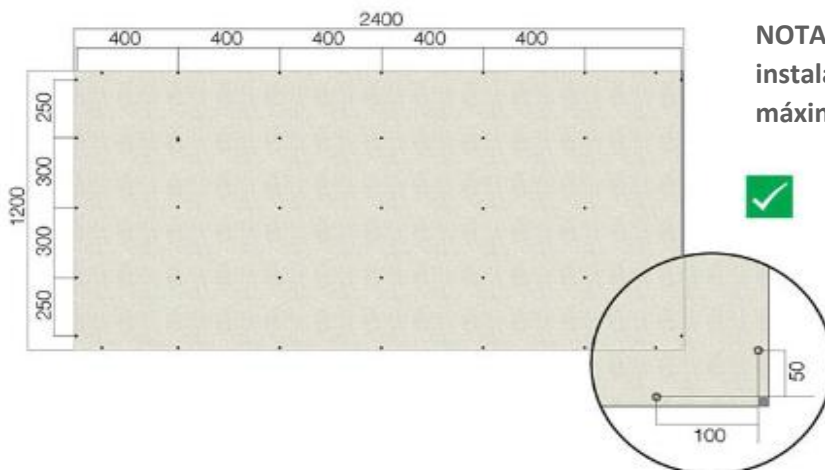

NOTA: las fijaciones deberán instalarse con una separación máxima de 300mm.

8. Las juntas entre placas deberán coincidir con un montante (en vertical) y soleras o flejes en horizontal para garantizar el fondo de junta.
9. La junta entre placas se resuelve dejando una separación perimetral ente ellas de 8 o 10mm (como el diseño del proyecto indique), para luego realizar la aplicación de un cordón de sellador poliuretánico Superboard® pintable siguiendo la especificación técnica del fabricante. Dicho sellado se realiza con junta rehundida o al ras, materializando un sello hidráulico. El sellador requiere el cumplimiento de dos condiciones:
- Factor Forma: característica que exige el cumplimiento de proporciones de ancho y profundidad de los selladores. Varía con el espesor de la junta a llenar.
- Adherencia: independientemente del factor forma considerado, el sellador sólo debe adherirse los dos bordes de la placa Superboard paredes exteriores Durlock® y de ninguna manera deberá adherirse al fondo(montante). Esta situación se evita instalando el cordón de respaldo preformado de polietileno en el caso de juntas a nivel, o colocando una cinta autoadhesiva contra el perfil en el caso de juntas rehundidas.

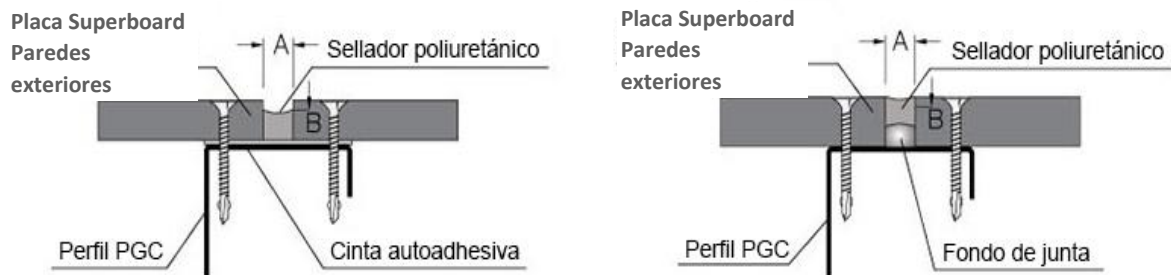

Aplicación: instale cinta de enmascarar a los bordes de las placas, con el objeto de delimitar la junta , instale el cordón de fondo y aplique el sellador poliuretánico, verificando que este llene la totalidad de la junta. Rehundir con espátula en el caso que sea necesario

JUNTA	FACTOR FORMA	
	A	B
Hasta 10mm	1	1
10 a 20mm	2	1

10. Masillar los tornillos con masilla plástica para exteriores.
11. Las placas Superboard paredes exteriores Durlock® pueden ser terminadas directamente con pinturas de comportamiento elástico e impermeable que conforman una película de resistencia a los factores climáticos. En todos los casos se deberá seguir las instrucciones del fabricante.

Importante: No aplicar masillas, ni enduido sobre este tipo de juntas

Corte de placas

Cuando se realizan pequeños cortes o rebajes en la placa se pueden materializar utilizando una amoladora con disco diamantado continuo.

En caso de conformar cortes longitudinales o de gran desarrollo se debe trabajar con una sierra circular con disco de widea y mesa escuadradora, realizando el corte preferentemente en húmedo

SUPERFICIE MODULADA, JUNTA VISTA CON SELLADOR DOBLE PLACA.

1-Antes de comenzar el proceso de montaje es importante:

- Realizar un replanteo general de la fachada, definiendo anchos de juntas, módulos de placa, tanto centrales como de ajuste, encuentros en esquina y con vanos, etc.
- Verificar la estructura principal y secundaria por un profesional competente y habilitado, como así también definir fijaciones y arriostramientos, ménsulas y todo elemento con solicitación a cargas comprendido dentro del sistema, teniendo en cuenta la aplicación, zona geográfica, carga de viento, etc.
- Realizar la impermeabilización de la cara frontal de la placa base previa instalación de la segunda placa (placa vista)
- Realizar la impermeabilización de la tras cara o dorso de la placa vista, previa instalación.

2-Se constituirá una estructura de montantes y soleras estructurales (madera o metal). Fijar las soleras superior e inferior a las losas o pisos mediante anclajes mecánicos o químicos, tanto la cantidad como la distribución de los mismos será como indique el cálculo previamente desarrollado.

3- Posicionar los montantes utilizando las soleras como guía, la separación entre ejes de los mismos dependerá del diseño de la modulación de las placas, anchos de juntas entre placas y del resultado del cálculo realizado sobre las solicitaciones a las que se ve sometida la estructura. La vinculación entre soleras y montantes se realizará con las fijaciones correspondientes para cada sistema (madera o metal). Siempre verificar el montaje de los perfiles manteniendo el plomo, nivel y escuadra.

Es importante que la disposición de los perfiles estén coincidencia con las juntas entre placas a fin de poder garantizar una correcta fijación de las mismas como así también generar un respaldo estructural.

En el caso de las juntas horizontales, dicho fondo se materializa con un fleje o una solera.

4. La estructura deberá ser rigidizada para absorber las cargas horizontales paralelas al plano del panel.

En caso de utilizar Diafragma de Rigidización (según calculo) fijarlo a los montantes mediante tornillos compatibles con la característica de la estructura. (Metal o Madera).

* Este paso según corresponda.

5. Colocar la barrera de agua y viento Durlock® (membrana hidrófuga flexible) comenzando de abajo hacia arriba y solapando según indique el fabricante. Se deberá tener especial atención en el sentido de la barrera, evitando su instalación invertida, la misma cuenta con marcas o inscripciones que indican el lado correcto de instalación., las mismas deberán quedar hacia el exterior.

Si la misma se aplica sobre diafragma de rigidización podrá fijarse mediante engrampadora; si en cambio su aplicación es sobre perfiles montantes de deberá fijar con cinta adhesiva.

6. Una vez armada y fijada la estructura de soporte y sus aislaciones se procederá al emplacado de la superficie. Deberá comenzar el emplacado, dejando una separación mínima de 10mm entre las placas y el piso. La distribución de las placas será de acuerdo al diseño arquitectónico del proyecto.

7. Colocar en primer lugar la placa base Superboard Paredes Exteriores Durlock® de 8mm de espesor a tope, previendo que las juntas verticales y horizontales no coincidan con las juntas de las placas Paredes Exteriores Durlock® de 10mm de espesor que se colocarán sobre éstas. Luego impermeabilizar la superficie vista.

8. Encima de las placas base Superboard Paredes exteriores Durlock® de 8mm de espesor, se montan las placas de revestimiento Superboard Paredes Exteriores Durlock® de 10mm de espesor de bordes rectos (previamente impermeabilizadas en el dorso) con junta mínima de 8mm de espesor entre placas. La separación entre juntas de placas será la proyectada en el diseño del cerramiento.

Esquema de superposición de placas

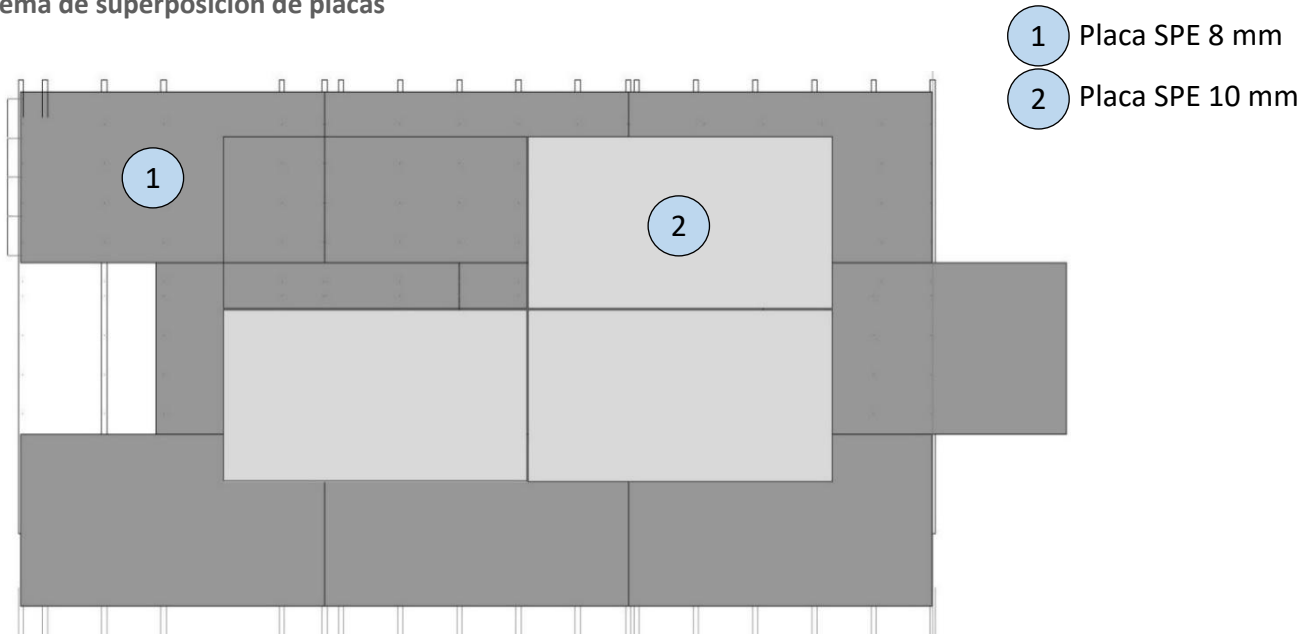

9. Irán fijadas con tornillos compatibles con la estructura de soporte. En el caso de estructura de acero galvanizado se utilizará tornillos autoperforantes, autofresantes, puntamecha con alas. En el caso de estructura de madera serán tornillos tipo drywall con rosca para madera, se deberá realizar previamente el fresado de las placas.

Las fijaciones deberán instalarse con una separación máxima de 300mm (ver Hoja N°4 Punto 7)

Esquinas: nunca un solo tornillo en la esquina ni dos a 45°, siempre deben ubicarse en "L"

Distancia de los tornillos al borde=12mm

10. Sellar las juntas, con un sellador poliuretánico Superboard® pintable. Cumple la función de impedir el paso del agua dentro del cerramiento, detrás de la placa Superboard paredes exteriores Durlock® 10 mm.

11. Masillar los tornillos con masilla plástica para exteriores.

12. Las placas superboard paredes exteriores Durlock® pueden ser terminadas directamente con pinturas de comportamiento elástico e impermeable que conforman una película de resistencia a los factores climáticos. En todos los casos se deberá seguir las instrucciones del fabricante.

Importante: No aplicar masillas, ni enduío sobre este tipo de juntas

5. DETALLES TECNICOS

5.1. DETALLE DE ESTRUCTURA CERRAMIENTO FLOTANTE/ENTRE VIGAS

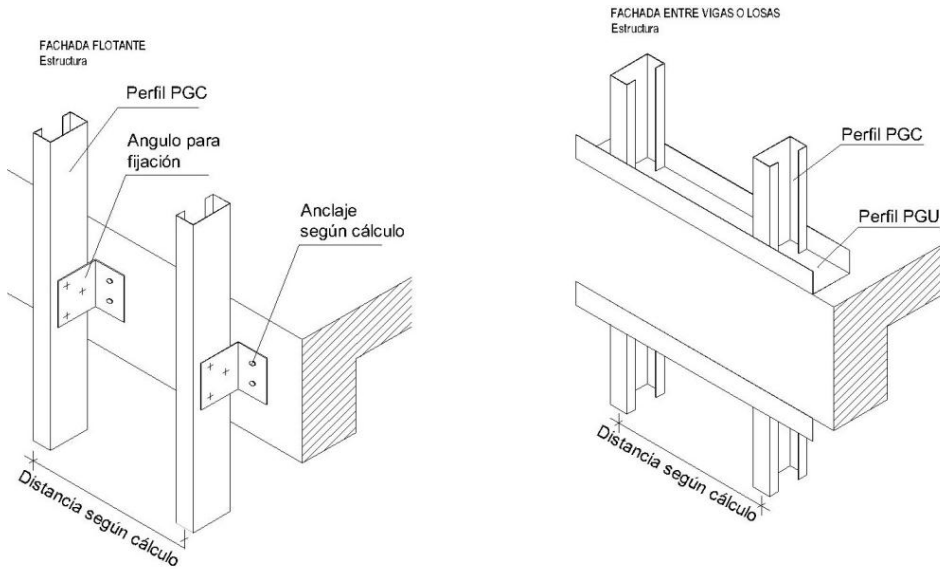

5.1.2. DETALLE PLANTA CERRAMIENTO FLOTANTE JUNTA VISTA

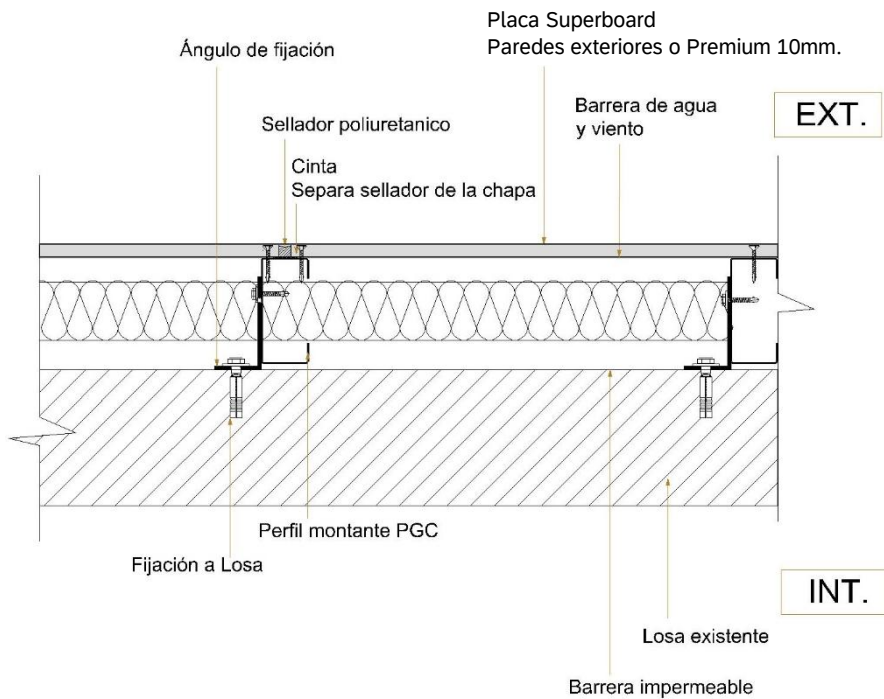

Las placas Superboard paredes exteriores Durlock® deberán impermeabilizarse en su dorso previa instalación.

5.1.3. DETALLE PLANTA CERRAMIENTO ENTRE VIGAS JUNTA VISTA

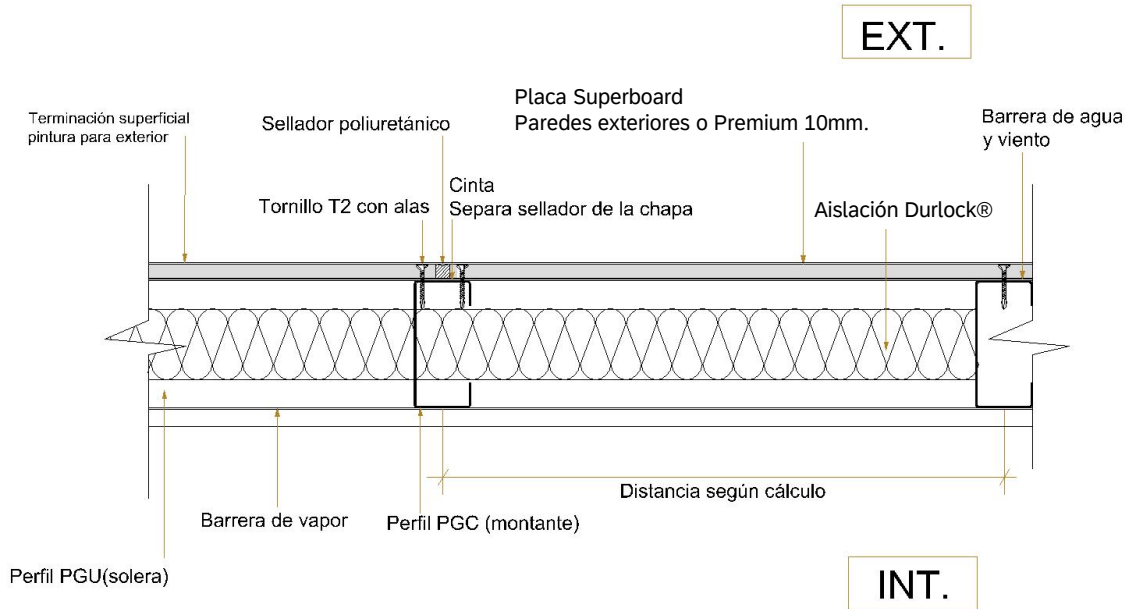

5.1.4. CORTE VERTICAL SISTEMA DE CERRAMIENTOS JUNTA VISTA

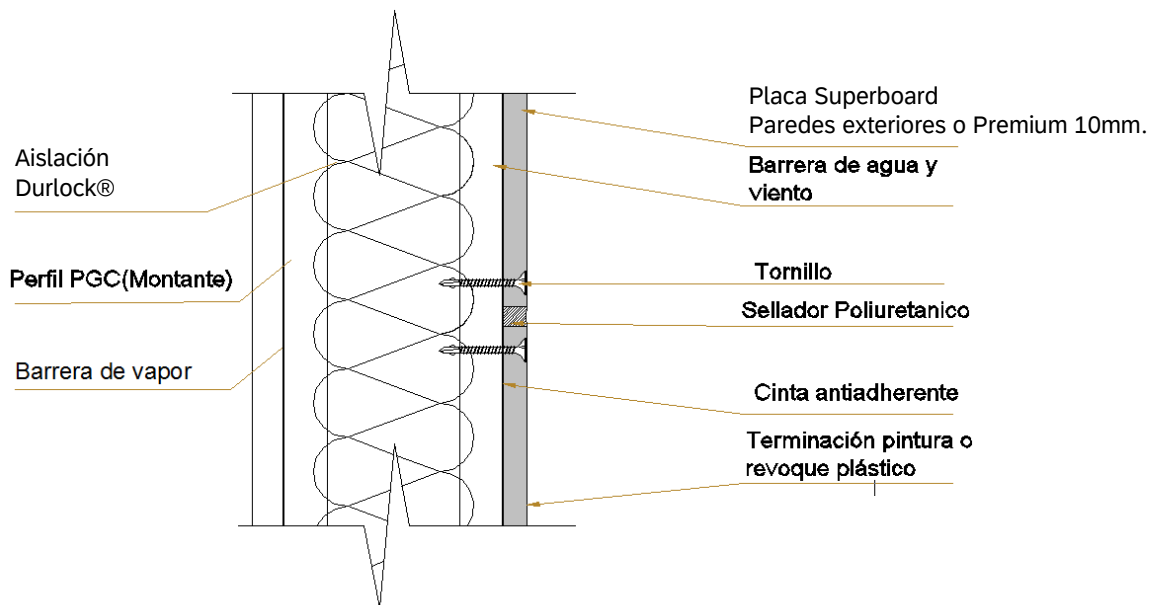

5.1.5. DETALLE SISTEMA DE CERRAMIENTOS JUNTA VISTA- CORTE VANOS

Dintel

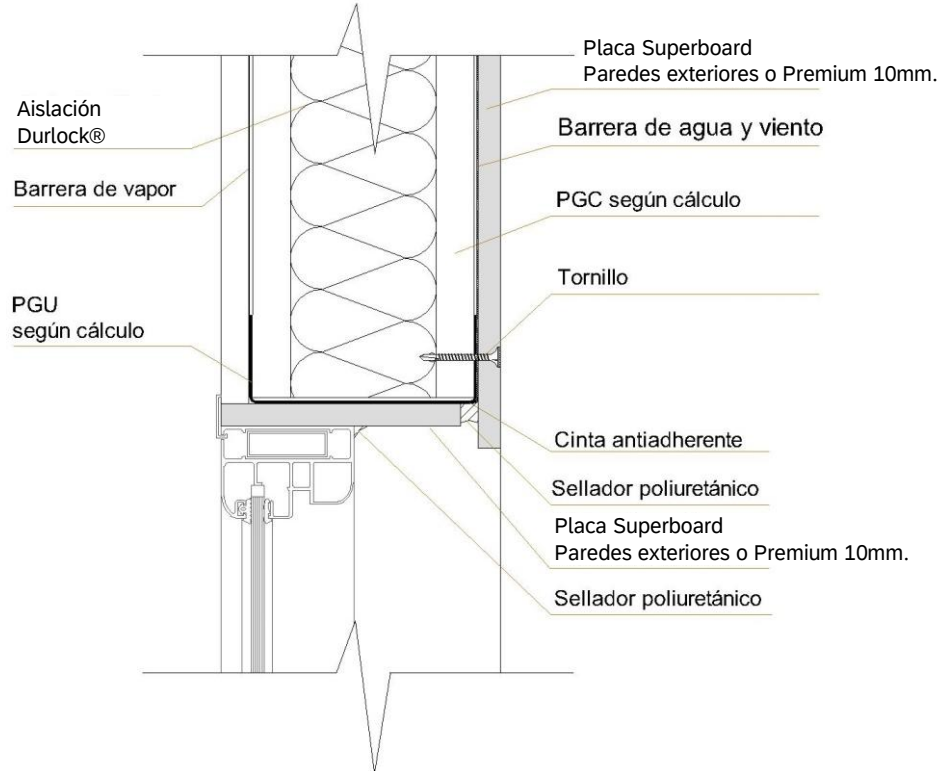

Antepecho

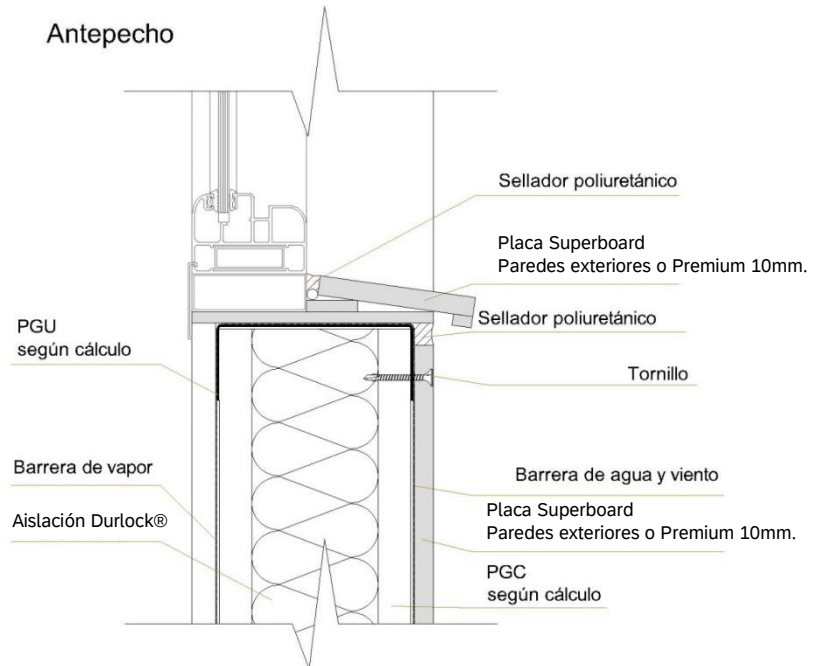

5.2. DETALLE SISTEMA DE CERRAMIENTOS JUNTA VISTA- PLANTA DOBLE PLACA-PLANTA

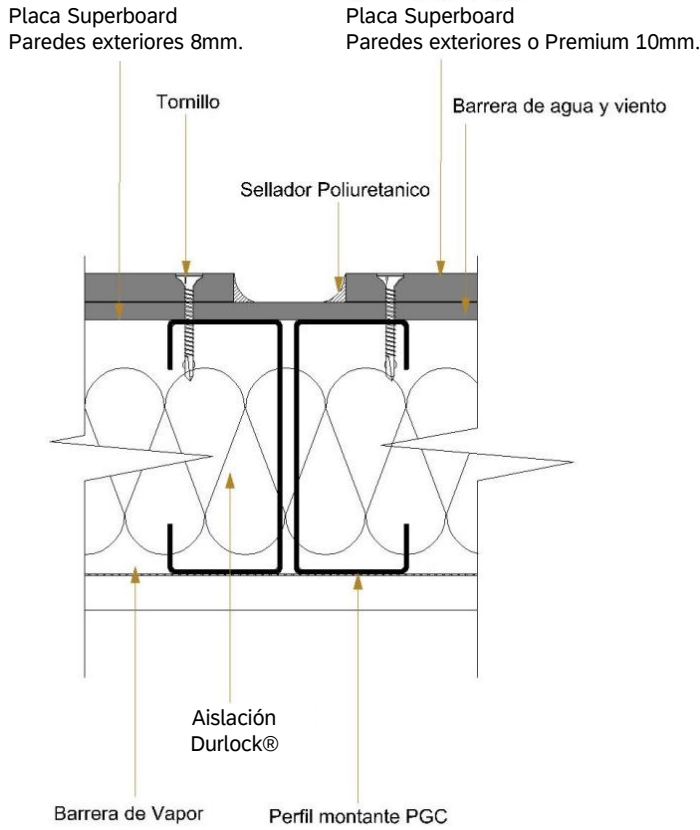

Las placas Superboard paredes exteriores Durlock® colocadas en el exterior deberán poseer algún tipo de terminación (pinturas plásticas para exteriores, revoque plástico o revestimientos) que conforme su sellado hidrófugo.

Las placas Superboard BASE (8mm.) deberán impermeabilizarse en su cara visible y las placas VISTA (10mm.) en su dorso previa instalación.

5.2.1. DETALLE SISTEMA DE CERRAMIENTOS JUNTA VISTA- CORTE DOBLE PLACA-CORTE

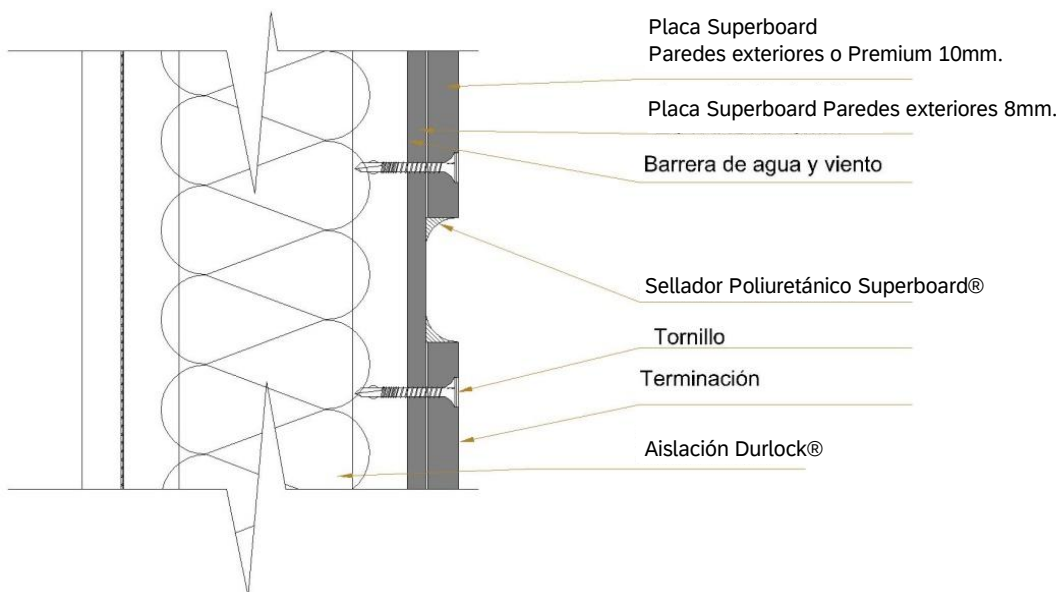

5.2.2. DETALLE SISTEMA DE CERRAMIENTOS JUNTA VISTA-DOBLE PLACA-REMATE

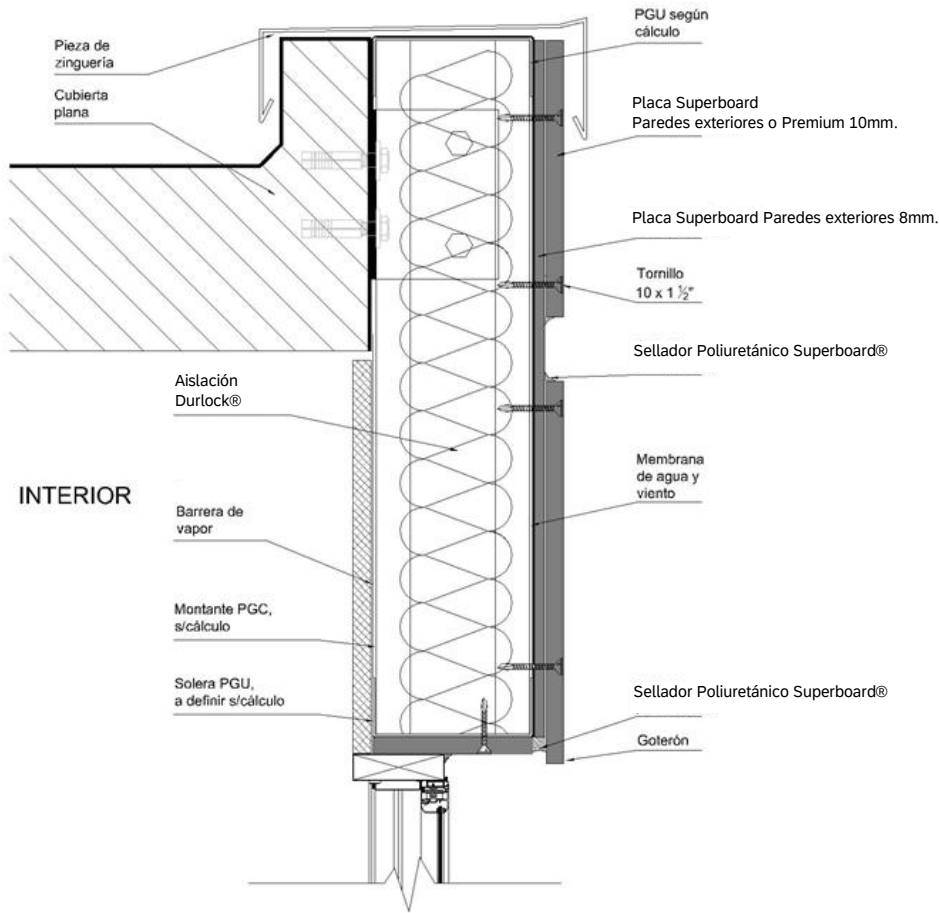

5.2.3. DETALLE SISTEMA DE CERRAMIENTOS JUNTA VISTA- CORTE DOBLE PLACA-ARRANQUE

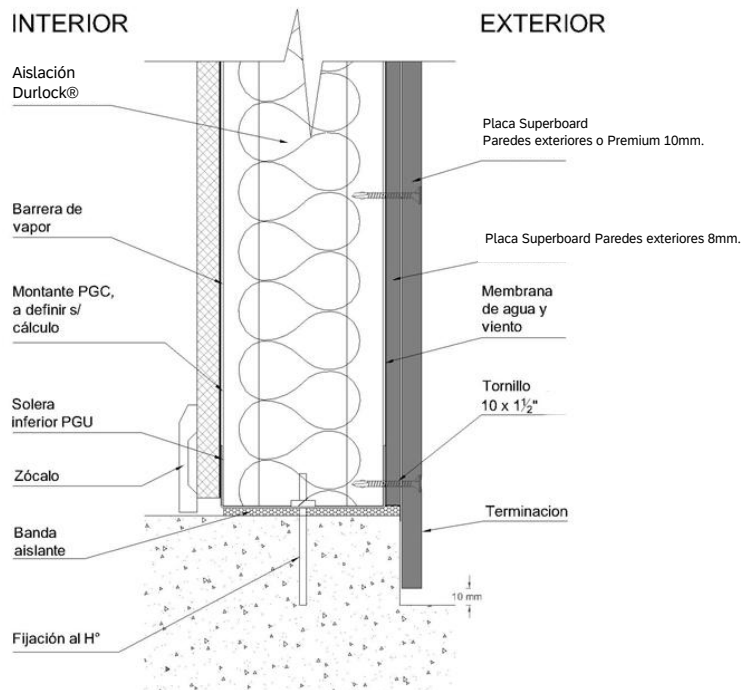

6. SISTEMA CONSTRUCTIVO: REVESTIMIENTOS

Características

El Sistema con placas Superboard Paredes Exteriores Durlock® constituye una muy buena opción cuando se tienen cerramientos de materiales tradicionales y se desea dar solución a problemas derivados de técnicas artesanales.

Esta solución propone una muy buena opción cuando se busca renovar o restaurar la estética de la fachada.

Secuencia constructiva de Revestimiento Exterior

1. Antes de comenzar el proceso de montaje es importante:
2. Realizar un replanteo general de la fachada, definiendo anchos de juntas, módulos de placa, tanto centrales como de ajuste, encuentros en esquina y con vanos, etc.
3. Replantear la posición del revestimiento utilizando doble línea de hilo entizado.
4. Realizar la disposición de la estructura con una separación de 40cm entre perfiles. De acuerdo a la necesidad constructiva y al estado de la pared a revestir (Desplomes, salientes, etc.). Será posible realizar el revestimiento con perfiles Estructurales Omegas o Soleras/Montantes(panelizado).

Esquema de distribución de estructura de perfiles PGO(Omegas)

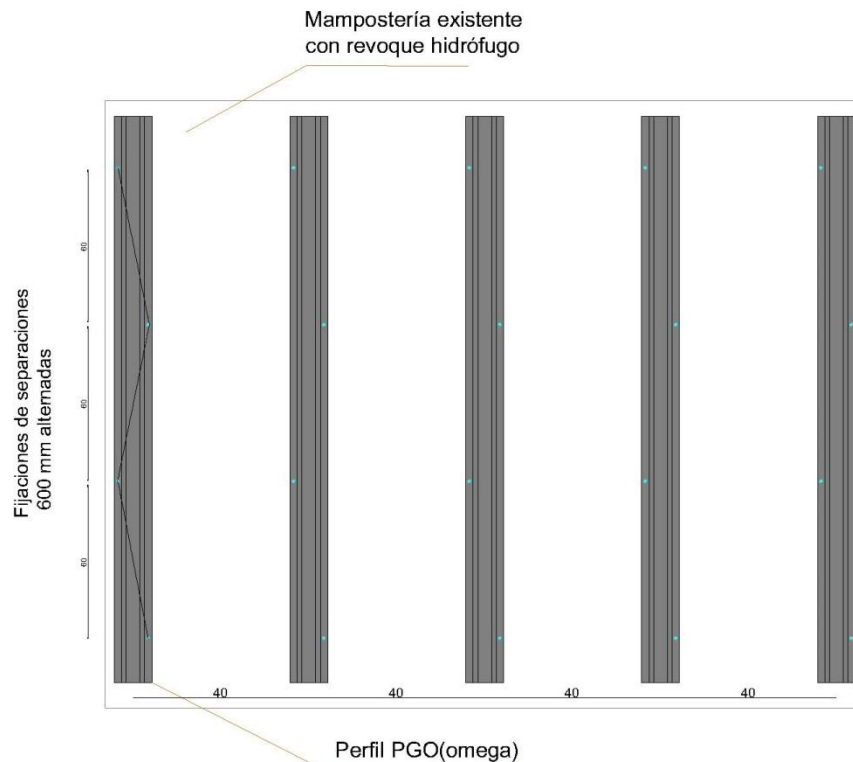

Distribución de estructura de perfiles PANELIZADO

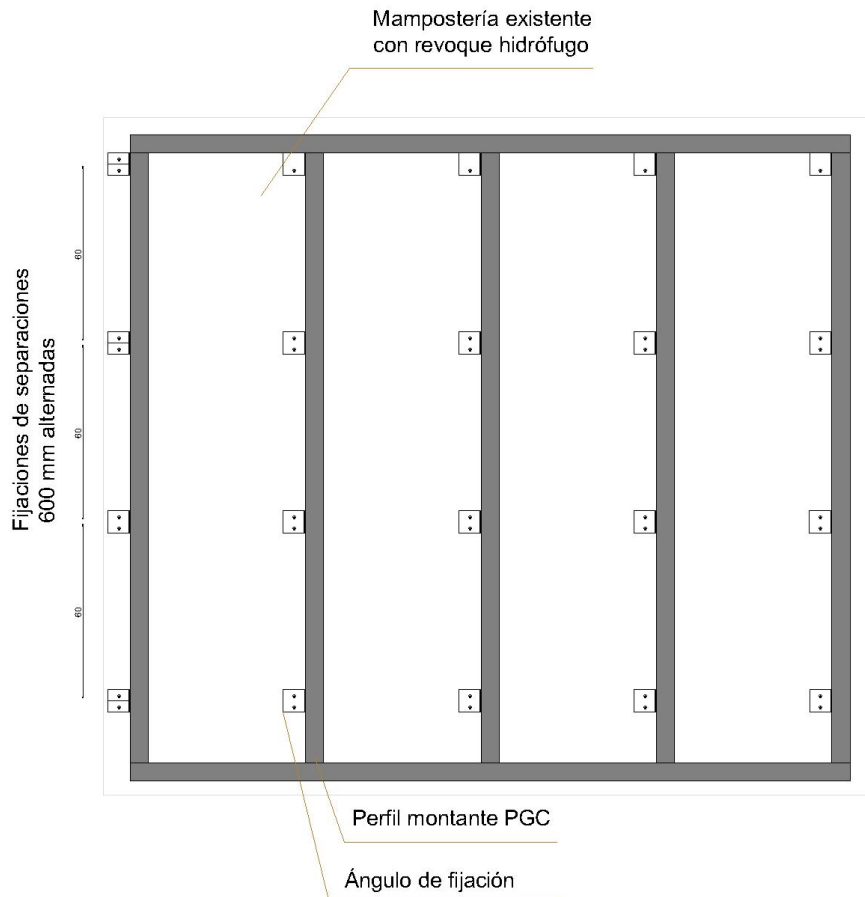

5. Una vez fijada la estructura, se deberá continuar con el emplacado y la aplicación del revestimiento final, siguiendo los pasos detallados en sistema de cerramientos Junta Vista.

7. DETALLES TECNICOS REVESTIMIENTOS

7.1 DETALLE SISTEMA DE REVESTIMIENTO CON PERFILES PGO(OMEGA)- PLANTA

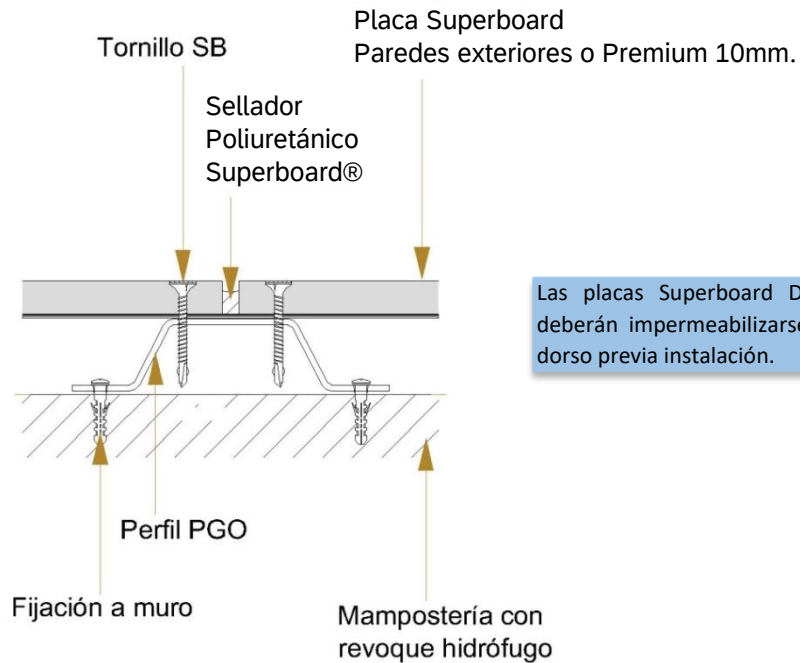

Las placas Superboard Durlock® deberán impermeabilizarse en su dorso previa instalación.

7.2 DETALLE SISTEMA DE CERRAMIENTOS PANELIZADO(PGC Y PGU)-PLANTA

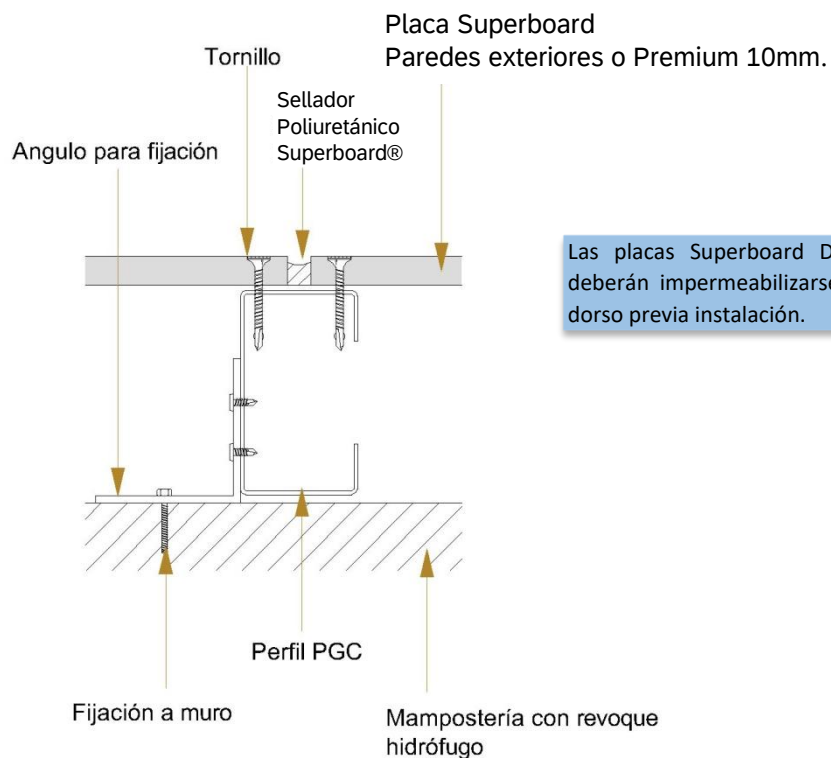

Las placas Superboard Durlock® deberán impermeabilizarse en su dorso previa instalación.

8. CONSUMO DE MATERIALES

Para obtener un aproximado de la cantidad de materiales necesaria para construir paredes con el Sistema Durlock® Exteriores, se deberá calcular la superficie de la misma y multiplicarla por los consumos indicados en la Tabla

Tabla de consumos por M ²	
Placa Superboard paredes exteriores Durlock® de 8 mm (borde recto)	1,05 m ²
Placa Superboard paredes exteriores Durlock® de 10 mm (borde recto)	1,05 m ²
Barrera de agua y viento Durlock®	1,05 m ²
Tornillos	14 un.
Sellador poliuretánico Superboard® (tomado de juntas)	1,6 ml
Masilla Acrílica (masillado de tornillos)	0,14 kg
Material Aislante Durlock®	1,05 m ²

* Se adiciona un 10% a 30% para refuerzos según proyecto.

Se adiciona un % según proyecto.

Para obtener la cantidad de unidades comerciales de cada material, se divide el valor obtenido por las medidas comerciales indicadas en la Tabla .

Unidades comerciales	
Placa Superboard paredes exteriores Durlock® de 8 mm (borde recto)	2,88 m ²
Placa Superboard paredes exteriores Durlock® de 10 mm (borde recto)	2,88 m ²
Barrera de agua y viento Durlock®	30 m ²
Tornillos	Un
Sellador poliuretánico Superboard® (tomado de juntas)	3 ml
Masilla Acrílica (masillado de tornillos)	15 kg
Material Aislante Durlock®	15 m ²

Los datos incluidos en la presente documentación técnica son indicativos. Los mismos surgen de experiencias en obra, ensayos en condiciones de laboratorio e información provista por terceros, debiéndose en cada caso en particular evaluar las condiciones de la obra en la que serán empleados por el profesional a cargo de la obra. Para el pre-dimensionado de estructura, distancia entre montantes, tipo de fijaciones y anclajes, rigidización y tipo de aislación recomendamos el cálculo de un profesional idóneo. DURLOCK S.A. mantiene la facultad exclusiva de ejercer la modificación, el cambio, la mejora y/o anulación de materiales, productos,