

SIMPLÍSIMA

SIMPLÍSIMA es la nueva placa de cemento con diseño y terminación inmediata que mejora la calidez y habitabilidad de todos tus espacios. Ideal para construir, renovar, revestir, reparar o proteger paredes de manera rápida, limpia y sencilla.

Ventajas del Producto



Gran variedad de diseños



100 % Lavable



Apta para interior y exterior, con acabado resistente a los rayos UV



Fácil y rápida instalación



Resistente a impactos



Inerte a la acción de los hongos y termitas



No propaga llama ni genera humo



Especificaciones

PRODUCTO	LARGO	ANCHO	ESPESOR	PESO	SUPERFICIE	BORDES
Simplísima	2400mm	1200mm	6mm.	26kgs	Lisa y Texturada	Rectos

2.88 m²
por placa

* Ver tolerancias en hoja técnica de producto.

Adhesivos

INTERIOR

- Adhesivo Simplísima
- Sellador Poliuretánico

EXTERIOR

- Sellador Poliuretánico
- Adhesivo Cementicio Flexible

Corte de placas

Los cortes de las placas se realizan con sierra circular o amoladora, con disco diamantado de widia.

Recomendación para sellar los cantos (cortes en obra)

A todos los cantos, producto de cortes y/o perforaciones se les debe aplicar un sello impermeable, con **cola fría** o **impregnante incoloro**.

- Las superficies deben estar limpias, secas libres de sales, polvo y suciedades.
- Aplicación con brocha y/o rodillo.

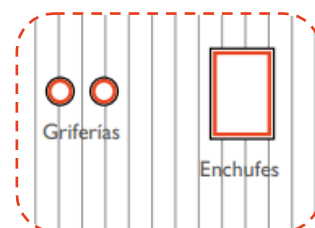

Tomado de Juntas

Las placas deben colocarse con una separación de al menos 2 ó 3mm entre las mismas.

Las juntas serán tomadas con sellador **poliuretánico** en ambientes húmedos o **acrílico** en ambientes secos.

Para mayor prolijidad en las uniones, se puede colocar cinta de enmascarar en los bordes de la junta y retirarla, con cuidado, inmediatamente después de haber aplicado el producto.

IMPORTANTE**NO SE RECOMIENDA:**

UTILIZAR CINTA ADHESIVA SOBRE LA SUPERFICIE DE LA PLACA



UTILIZAR MARTILLO Y CLAVOS, PUEDE DAÑARSE EL ELEMENTO DECORATIVO



UTILIZAR EN PISOS

SIMPLÍSIMA

Técnica Constructiva

1. Rectificar plomos y eliminar protuberancias o sobrantes de la superficie.

2. Preparar el Adhesivo Simplísima mezclando dos partes de polvo con una parte de agua, de acuerdo con las indicaciones del envase.

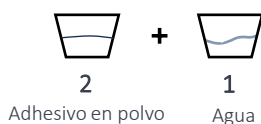

3. Presentar la placa Simplísima y rebatirla sobre el piso. Colocar sobre el reverso de la placa columnas de pepas de Adhesivo, las mismas tendrán un diámetro de 10cm y 3 a 4cm de espesor.

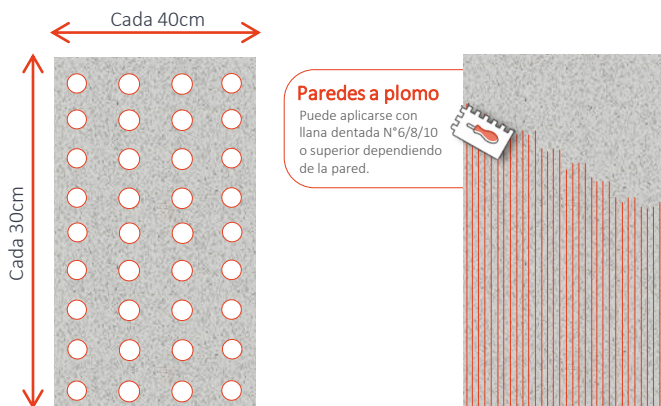

4. Presentar la placa sobre la pared, colocando dos cuñas formadas en el piso (mín. 1cm), para evitar que la placa apoye directamente sobre el mismo. Ejercer presión sobre la superficie de la placa, controlando el plomo con nivel de burbuja. Dejar una separación de 2 ó 3mm entre placa y placa.

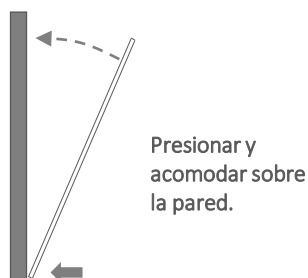

5. Realizar el tomado de juntas entre placas con sellador poliuretánico.



INSTALACIÓN EN INTERIOR

• CON ADHESIVO SIMPLÍSIMA

Para pegar sobre paredes de ladrillo, revoque, placas de Durlock u hormigón.

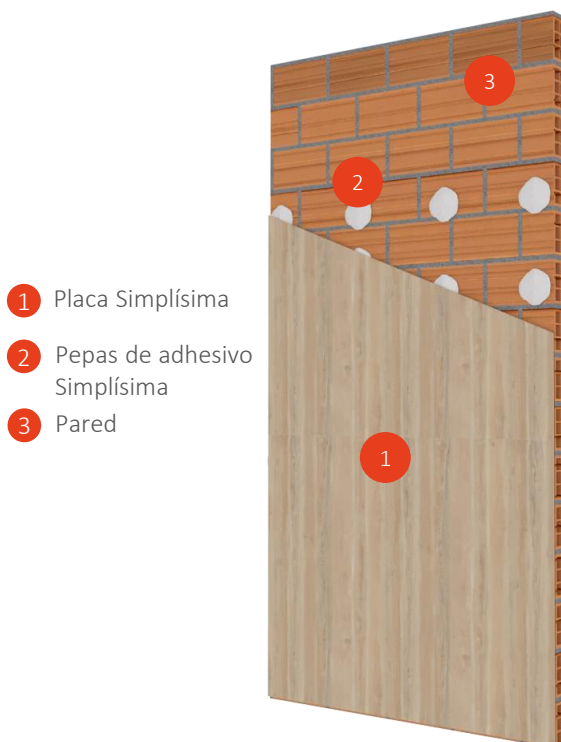

IMPORTANTE

NO SE RECOMIENDA UTILIZAR ADHESIVO SIMPLÍSIMA:

- ✗ SOBRE SUPERFICIES PINTADAS
- ✗ SOBRE CERÁMICOS
- ✗ EN EXTERIORES

SIMPLÍSIMA

Técnica Constructiva

SOBRE PERFILES DE ACERO GALVANIZADO

1. Limpiar previamente los perfiles con un solvente para eliminar el aceite de fabricación.
2. Aplicar sellador poliuretánico Superboard® directamente sobre los perfiles. Realizando:
Cordones simples sobre montantes/omegas (estructurales o livianos) donde no hay unión de placas.
Cordones dobles sobre montantes donde se unen placas.

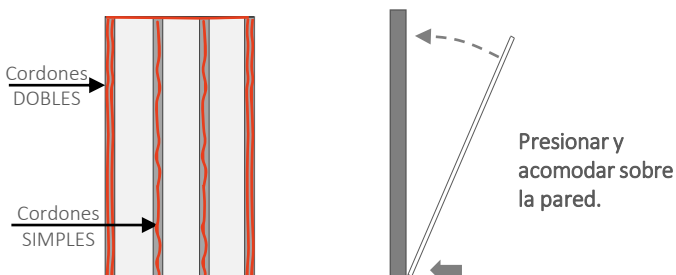

3. Presentar la placa sobre la pared, colocando dos cuñas formadas en el piso (mín. 1cm), para evitar que la placa apoye directamente sobre el mismo. Ejercer presión sobre la superficie de la placa, controlando el plomo con nivel de burbuja. Dejar una separación de 2 ó 3mm entre placa y placa.
4. Realizar el tomado de juntas entre placas con sellador poliuretánico Superboard® o sellador acrílico (sólo en interior).

SOBRE CERÁMICOS

1. Verificar que los cerámicos estén firmemente adheridos al muro. Se debe eliminar cualquier tipo de desaplome o protuberancia.
2. Se recomienda utilizar alcohol isopropílico para a limpieza de cerámicos.
3. Aplicar cordones de sellador poliuretánico Superboard® en el perímetro y en el centro con una separación de 30cm aprox.

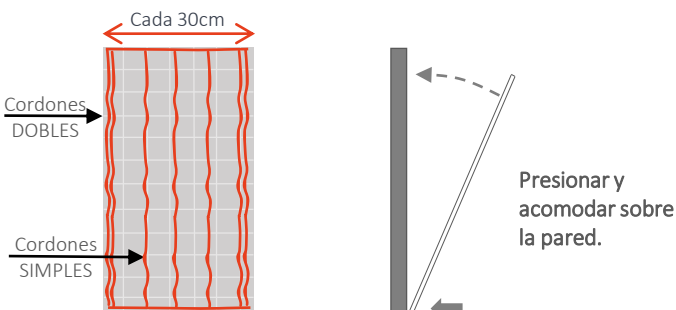

4. Presentar la placa sobre la pared, colocando dos cuñas formadas en el piso (mín. 1cm), para evitar que la placa apoye directamente sobre el mismo. Ejercer presión sobre la superficie de la placa, controlando el plomo con nivel de burbuja. Dejar una separación de 2 ó 3mm entre placa y placa.
5. Realizar el tomado de juntas entre placas con sellador poliuretánico Superboard® o sellador acrílico (sólo en interior).



INSTALACIÓN EN INTERIOR

• CON SELLADOR POLIURETÁNICO

Para pegar sobre perfiles de acero galvanizado, sobre cerámicos existentes o sobre paredes que se encuentren pintadas.

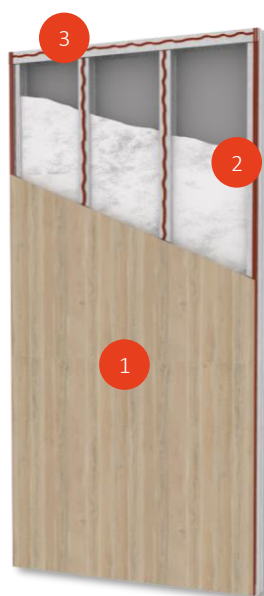

◀ SOBRE PERFILES

- 1 Placa Simplísima
- 2 Cordón Sellador Poliuretánico Superboard®
- 3 Perfiles de acero galvanizado

SOBRE CERÁMICOS ▶

- 1 Placa Simplísima
- 2 Cordón Sellador Poliuretánico Superboard®
- 3 Pared Cerámicos



SIMPLÍSIMA

Técnica Constructiva

1. Rectificar plomos y eliminar protuberancias o sobrantes de la superficie.
2. Preparar el Adhesivo según las indicaciones del envase.
3. Presentar la placa Simplísima y rebatirla sobre el piso. Aplicar el adhesivo según las indicaciones del fabricante.

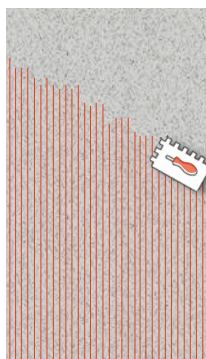

Medida llana dentada.
Según indicación de
fabricante

4. Presentar la placa sobre la pared, colocando dos cuñas formadas en el piso (mín. 1cm), para evitar que la placa apoye directamente sobre el mismo. Ejercer presión sobre la superficie de la placa, controlando el plomo con nivel de burbuja. Dejar una separación de 2 ó 3mm entre placa y placa.

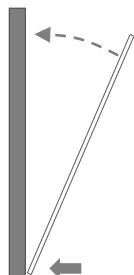

Presionar y
acomodar sobre
la pared.

5. Realizar el tomado de juntas entre placas con sellador poliuretánico Superboard®.



INSTALACIÓN EN EXTERIOR

- **CON ADHESIVO CEMENTICIO FLEXIBLE**
Para pegar en paredes exteriores o paredes en ambientes húmedos.

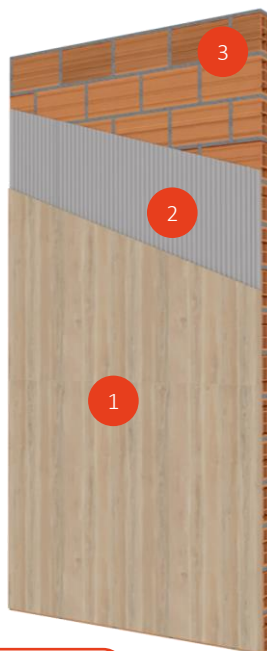

- 1 Placa Simplísima
- 2 Adhesivo Cementicio Flexible
- 3 Pared Exterior.

HERRAMIENTAS

CORTES



AMOLADORA



SIERRA CIRCULAR



MECHA COPA

APLICACIÓN



ESPÁTULA



LLANA DENTADA



PISTOLA
SELLADORA